

Varenummer: 203502702683ST

Beskrivelse: E+G Udligningsenhed GN 350.2-70-26-83-ST

## Mål

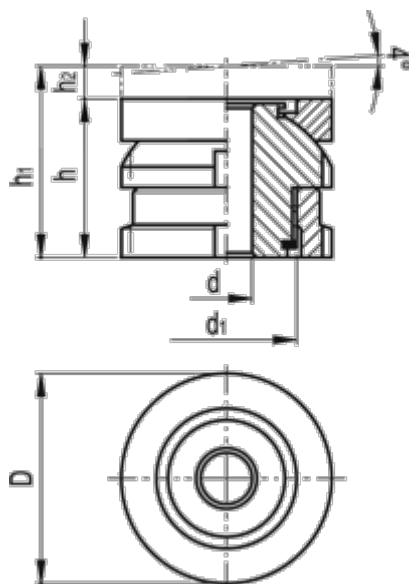

C-skruenøgle DIN 1810	= A68-75
d	= 26
D	= 70
d1	= M50x1.5
For skrue	= M24
h	= 83
h1	= 123
h2	= 40

Max. statisk belastning (kN)	= 225
Statisk forbelastning (kN)	= 97.3
Vægt (g)	= 1823